

角型集水枥（ソケット無しタイプ）

角枥

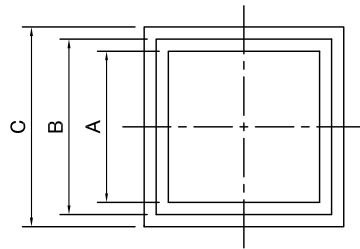

寸法表

(mm)

規格	A	B	C	D	E	F	H	I	参考重量(kg)
250	250	290	330	20	40	40	410	450	43
300	300	340	380	20	40	40	460	500	50

角枥用蓋

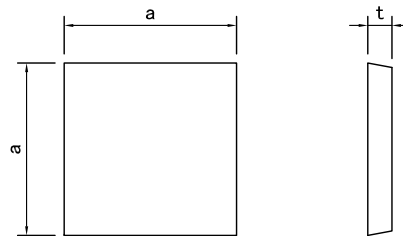
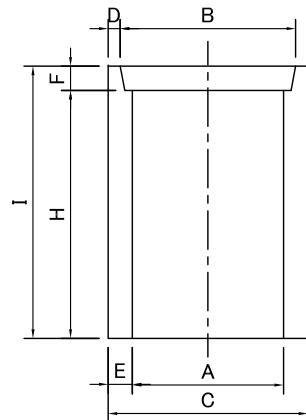

寸法表

(mm)

規格	a	t	参考重量(kg)
250	285	40	7.2
300	335	40	16

訂正

①
②
③

清水コンクリート工業株式会社

年月日

2014/ 05/ 21

製品名称

角型集水枥（ソケット無しタイプ）

尺度

/

製図番号

角型集水枮（ソケット無しタイプ）配筋図

角 枮

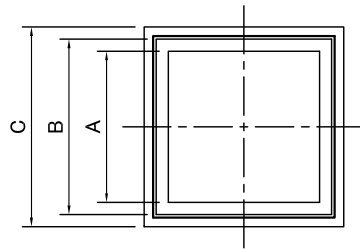

寸 法 表

(mm)

規 格	A	B	C	D	E	F	H	I	参考重量(kg)
250	250	290	330	20	40	40	410	450	43
300	300	340	380	20	40	40	460	500	50

角枮用蓋

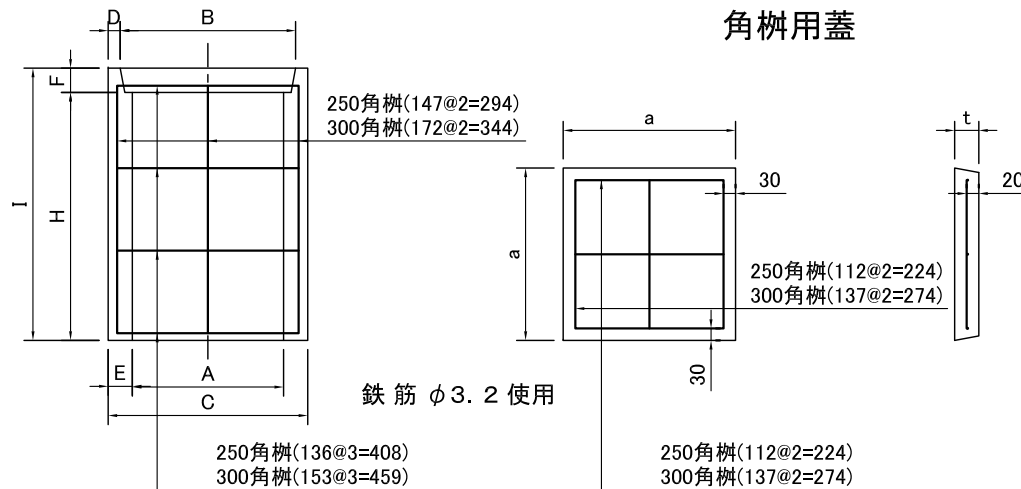

寸 法 表

(mm)

規 格	a	t	参考重量(kg)
250	285	40	7.2
300	335	40	16

訂 正

- ①
- ②
- ③

清水コンクリート工業株式会社

年 月 日

2021/ 10/ 25

製品名称

角型集水枮（ソケット無しタイプ）配筋図

尺 度

/

製図番号

350角型集水枳(ソケット有りタイプ)

角枳

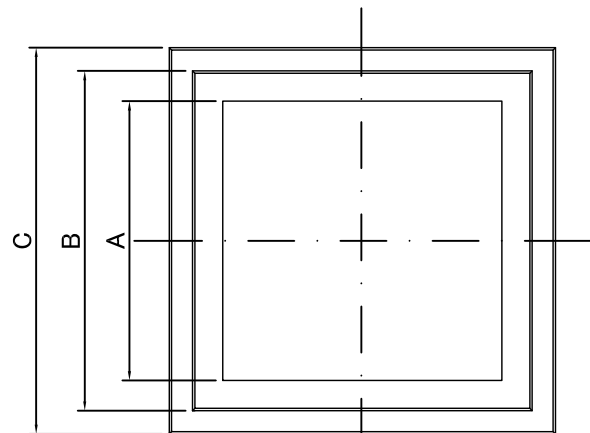

寸法表

(mm)

規格	A	B	C	D	E	F	G	H	I	J	R	参考重量(kg)
350	350	460	540	40	40	430	50	450	500	75	175	75

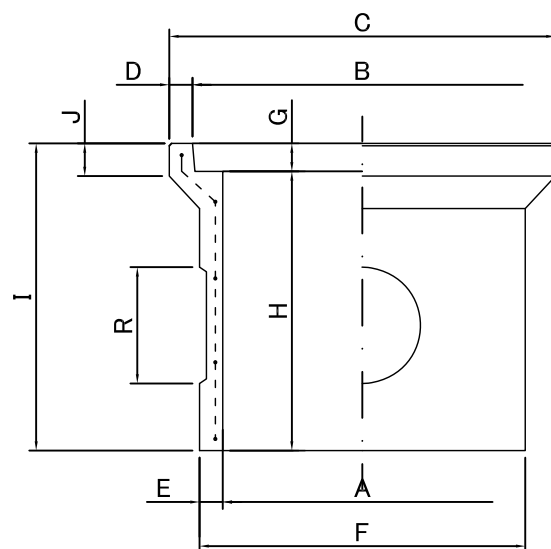

角枳用蓋

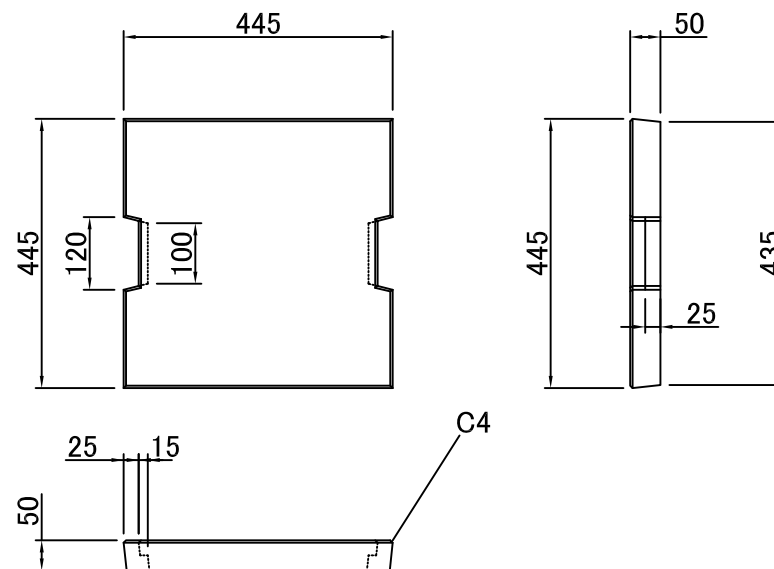

参考重量

蓋 22kg

訂正

- ①
- ②
- ③

清水コンクリート工業株式会社

年月日

2021/ 09/ 08

製品名称

350角型集水枳(ソケット有りタイプ)

尺度

/

製図番号

角型集水枳 400×H600 (ソケット無しタイプ) 製品図

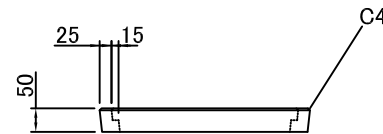
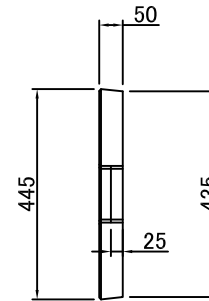
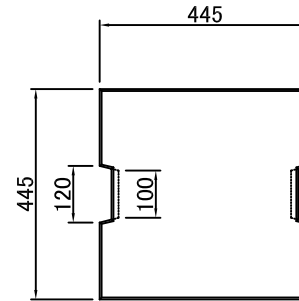
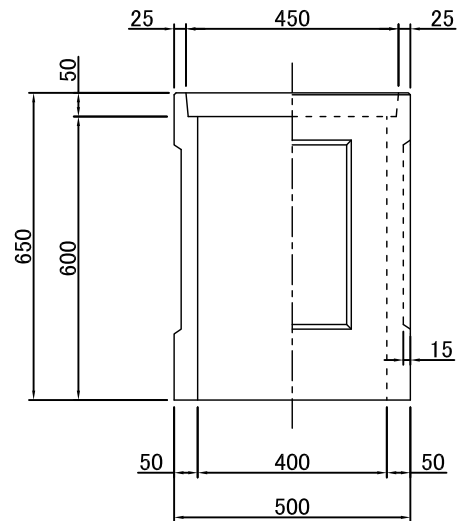
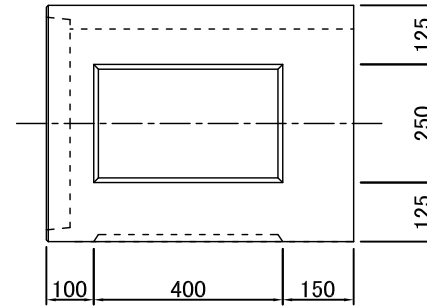
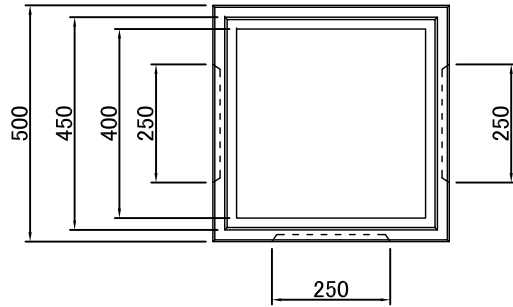

参考重量

本体 123kg

蓋 22kg

訂正	①		清水コンクリート工業株式会社	年月日	2020/ 05/ 12	製品名称	角枳 400×H600 製品図 (ソケット無しタイプ)
	②			尺度	/	製図番号	
	③						

角型集水桝 400×H600 (ソケット無しタイプ) 配筋図

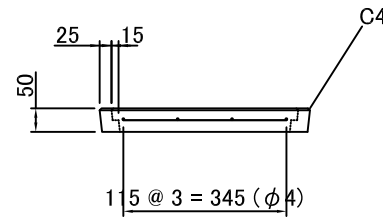
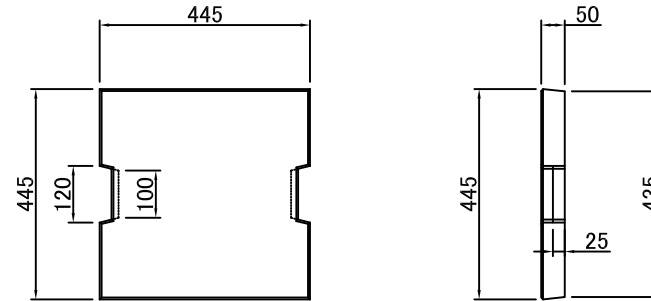
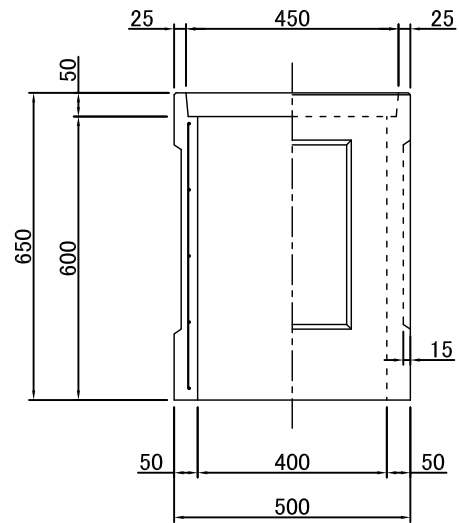
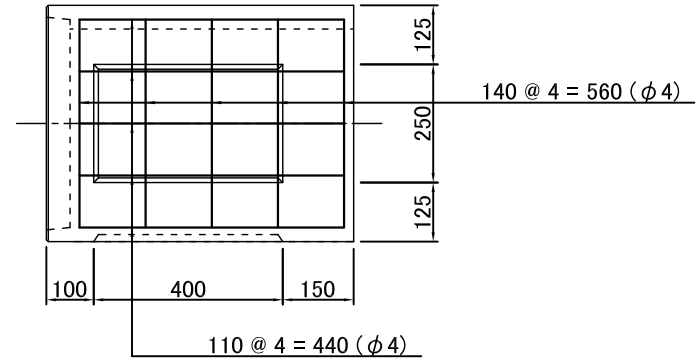
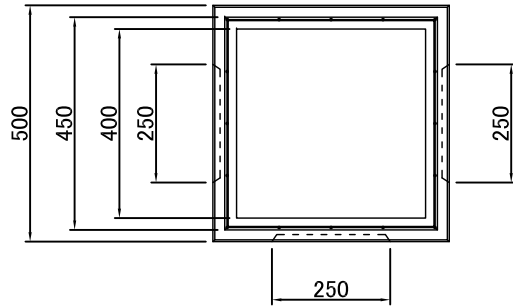

参考重量

本体 123kg

蓋 22kg

訂正	①		清水コンクリート工業株式会社	年月日	2020/ 05/ 12	製品名称	角桝 400×H600 配筋図 (ソケット無しタイプ)
	②			尺度	/	製図番号	
	③						

角型集水枡 500×H600 (ソケット無しタイプ) 製品図

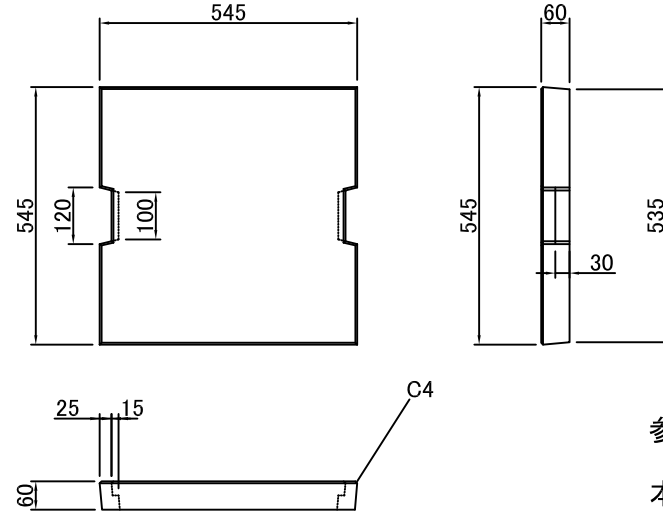
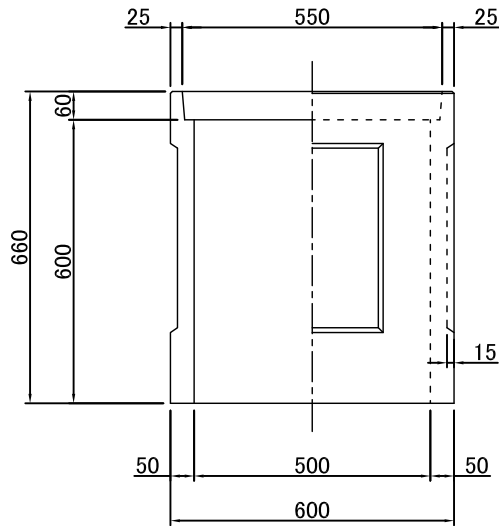
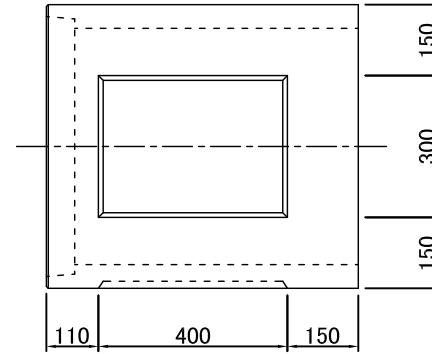
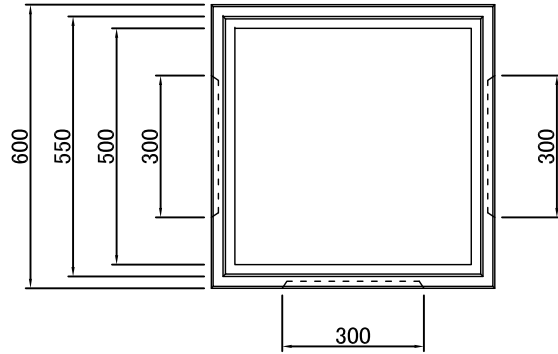

参考重量

本体 159kg

蓋 41kg

訂正	①		清水コンクリート工業株式会社	年月日	2020/ 05/ 12	製品名称	角枡 500×H600 製品図 (ソケット無しタイプ)
	②			尺度	/	製図番号	
	③						

角型集水桝 500×H600 (ソケット無しタイプ) 配筋図

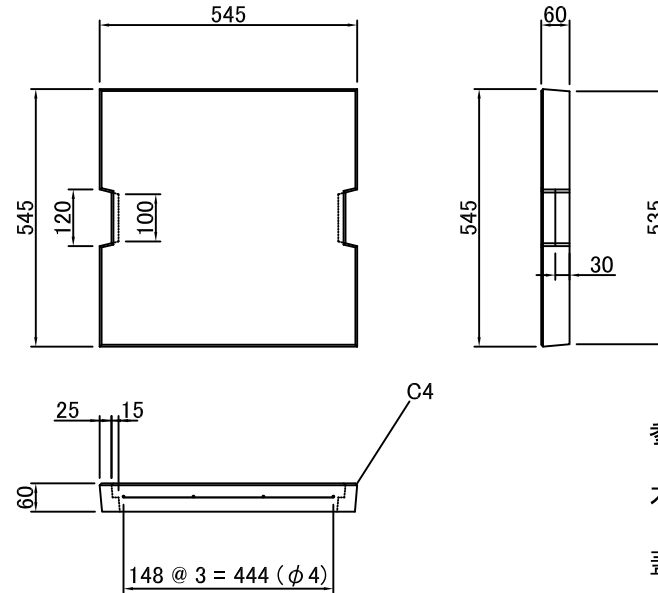
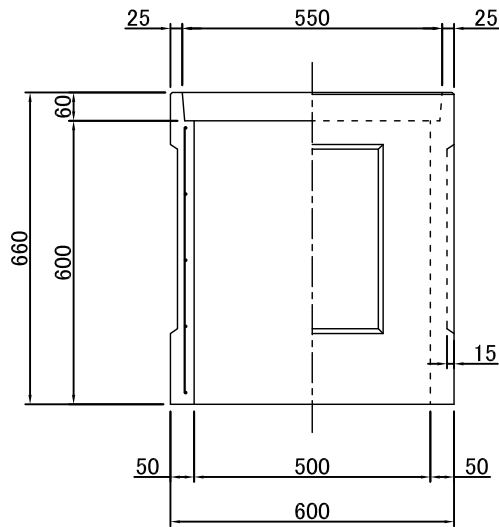
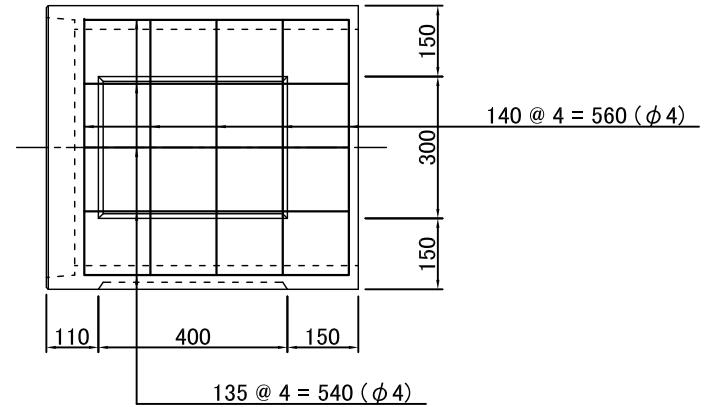
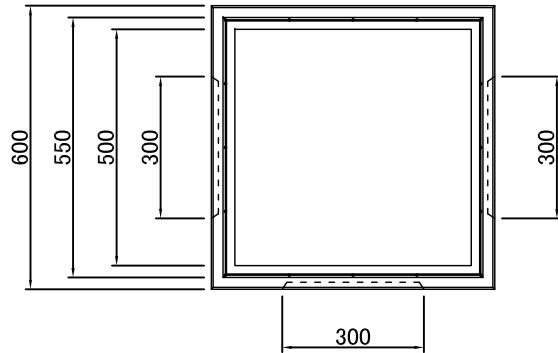

参考重量

本体 159kg

蓋 41kg

訂正	①		清水コンクリート工業株式会社	年月日	2020/ 05/ 12	製品名称	角桝 500×H600 配筋図 (ソケット無しタイプ)
	②			尺度	/	製図番号	
	③						

※現在こちらの承認図は使用していません。

角型集水枥 (ソケット有りタイプ)

角枥

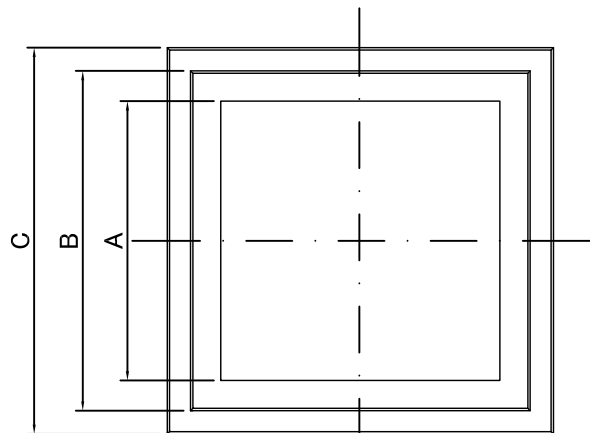

寸法表

(mm)

規格	A	B	C	D	E	F	G	H	I	J	R	参考重量(kg)
300	300	400	475	40	35	370	45	450	495	65	150	50
350	350	460	540	40	40	430	50	450	500	75	175	75
450	450	560	660	50	45	540	60	450	510	90	190	106
600-A	600	730	830	50	50	700	60	600	660	70	250	250
600-B	600	730	830	50	50	700	60	750	810	70	250	300

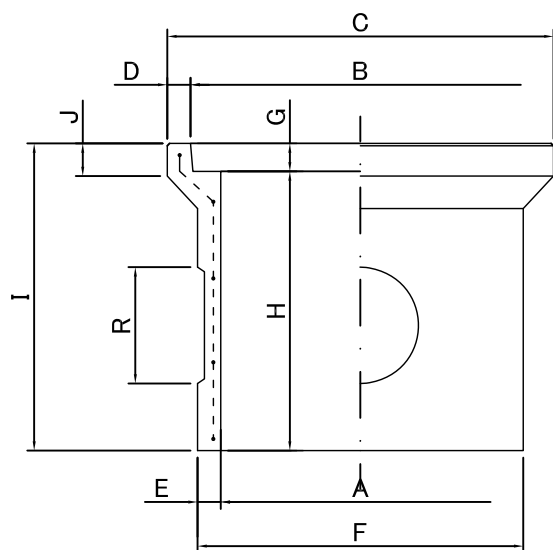

角枥用蓋

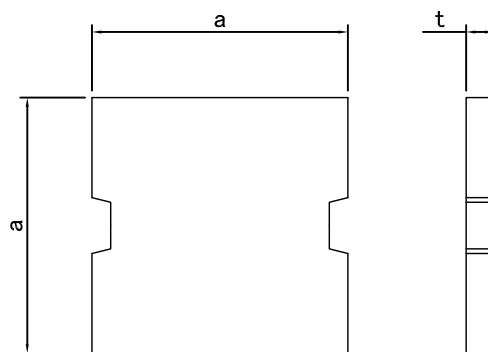

寸法表

(mm)

規格	a	t	参考重量(kg)
300	380	45	16
350	450	50	24
450	550	60	44
600	720	60	75

訂正

①
②
③

清水コンクリート工業株式会社

年月日

2014/ 05/ 21

製品名称

角型集水枥 (ソケット有りタイプ)

尺度

/

製図番号