

L 2 5 0 B 並

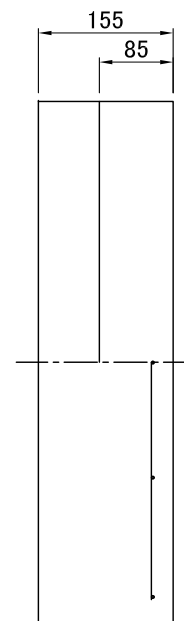
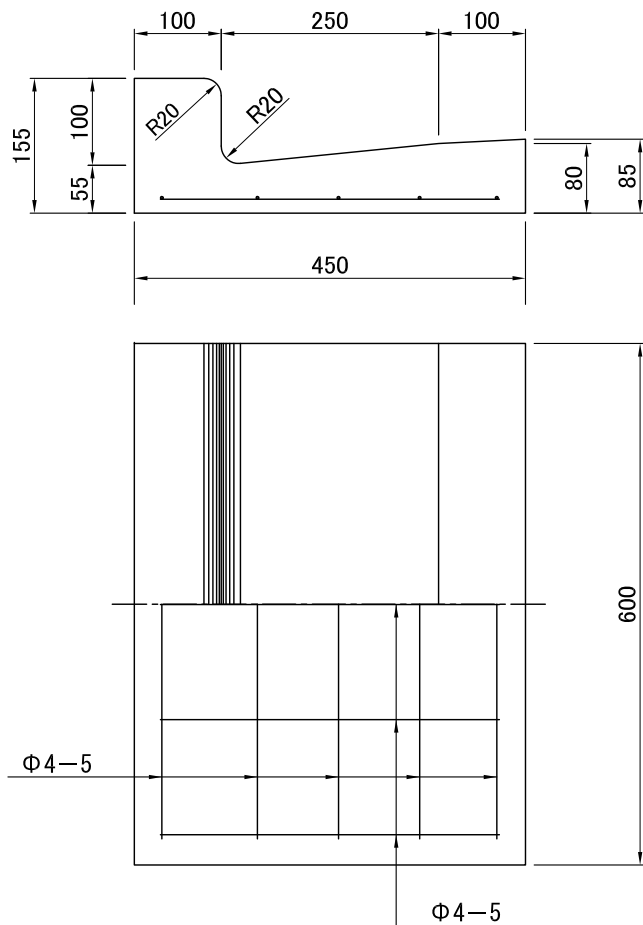

参考重量 56kg

訂正	①		清水コンクリート工業株式会社	年月日	製品名称
	②			2016/ 02/ 23	L 2 5 0 B 並
	③			尺 度	製図番号

L 2 5 0 B 乗入

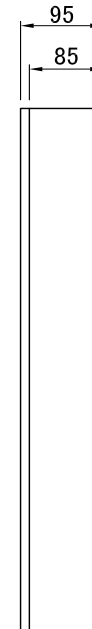
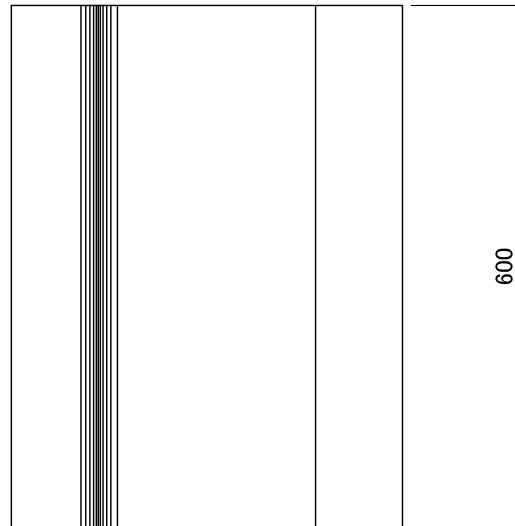
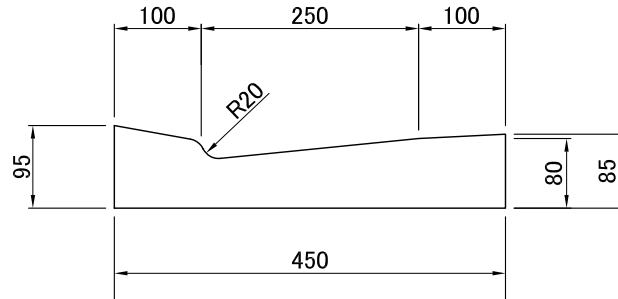

参考重量 48kg

訂正	①		清水コンクリート工業株式会社	年月日	製品名称
	②			2013/ 08/ 31	L 2 5 0 B 乗入
	③			尺度	製図番号

L 2 5 0 B 接続

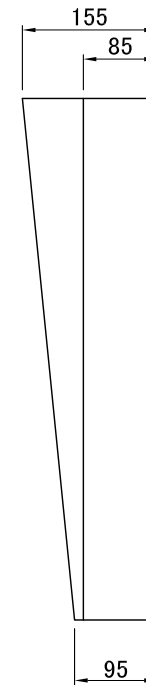
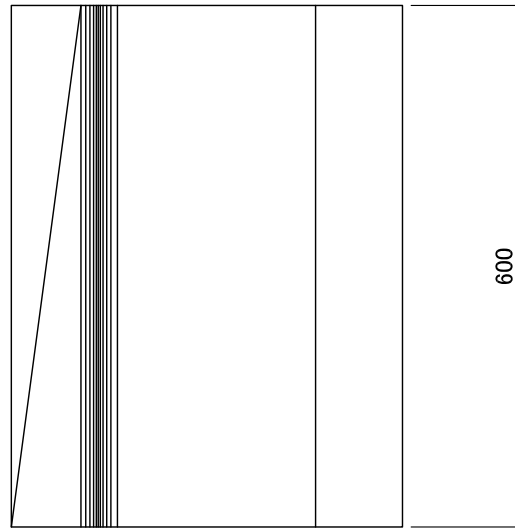
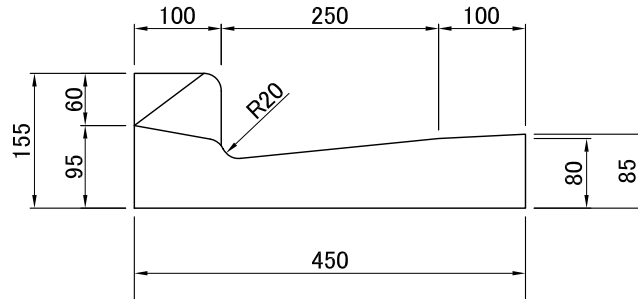

参考重量 53kg

訂正	①		清水コンクリート工業株式会社	年月日	2013/ 08/ 31	製品名称	L 2 5 0 B 接続
	②			尺度	/	製図番号	
	③						

L 2 5 0 B 並 (GR付)

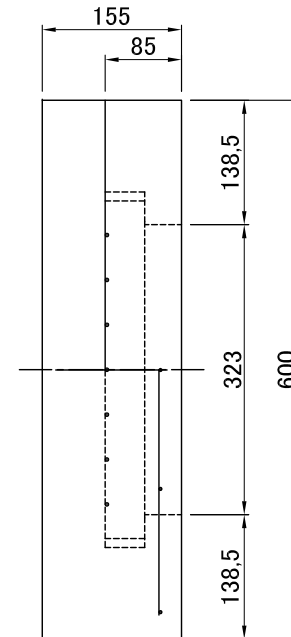
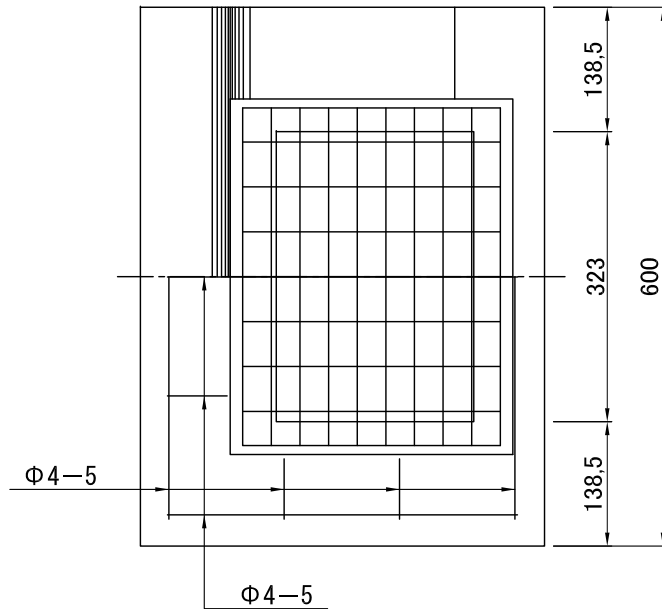
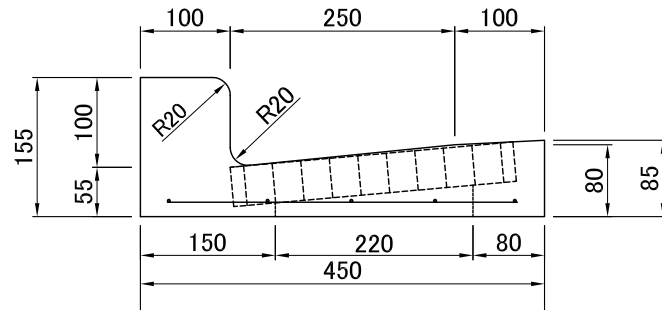

参考重量 36kg

訂正	①		清水コンクリート工業株式会社	年月日	2015/ 04/ 16	製品名称	L 2 5 0 B 並 (GR付)
	②			尺度	/	製図番号	
	③						

L 250 B 乗入 (GR付)

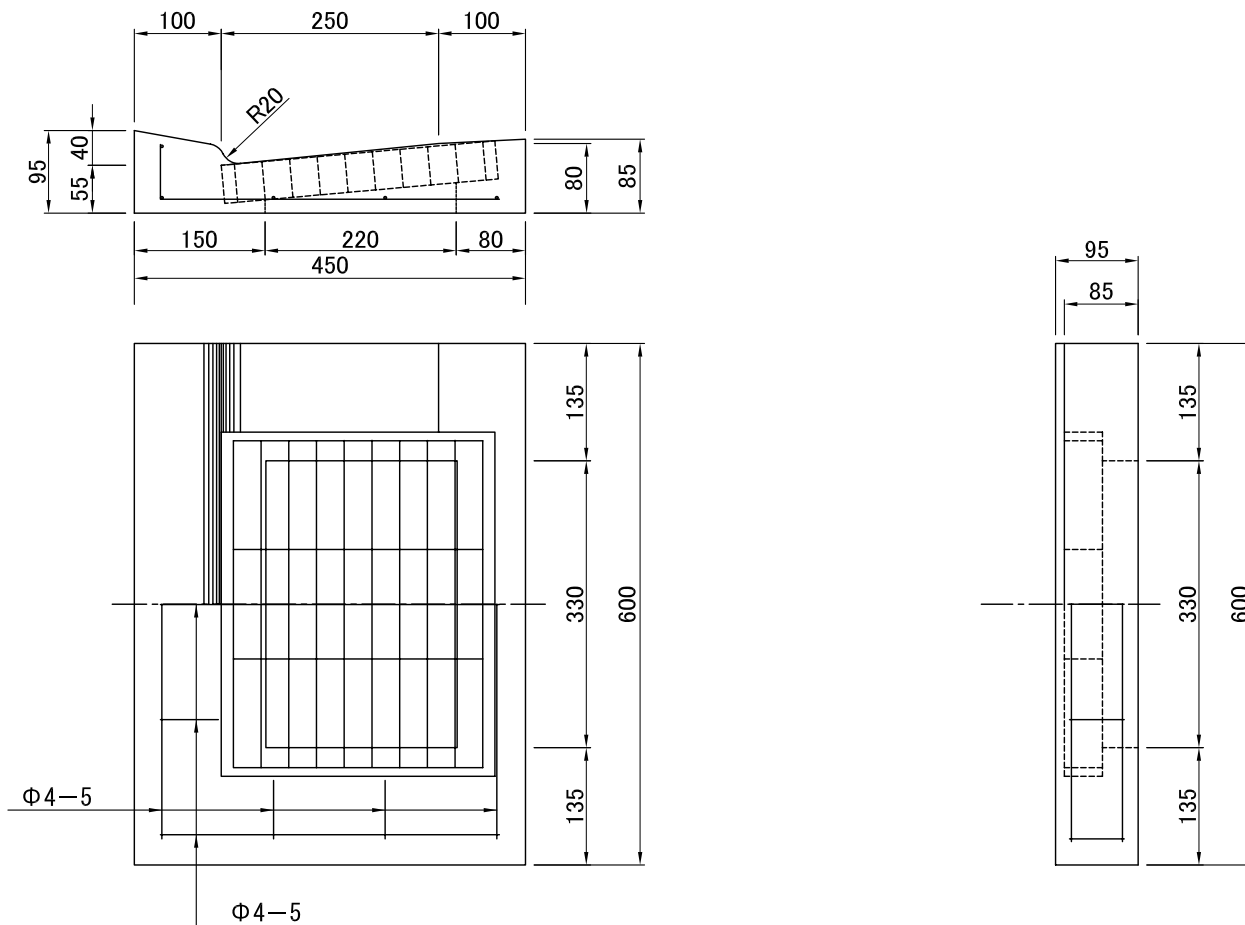

参考重量 31kg

訂正	①		清水コンクリート工業株式会社	年月日	2015/ 04/ 16	製品名称	L 250 B 乗入 (GR付)
	②			尺度	/	製図番号	
	③						